

製造工場

松阪興産株式会社

三雲工場

三重県松阪市小舟江町250
TEL (0598) 56-3136 FAX (0598) 56-3163



松阪興産株式会社

MATSUSAKA
KOSAN

本社	〒515-0005 三重県松阪市鎌田町253-5	TEL (0598) 51-0211 FAX (0598) 51-1151
北勢営業所	〒513-0825 三重県鈴鹿市住吉町字石塚6722-118	TEL (059) 389-5660 FAX (059) 389-5661
津営業所	〒514-0815 三重県津市藤方659-1	TEL (059) 223-7751 FAX (059) 223-0240
伊勢営業所	〒516-1102 三重県伊勢市佐八町772-1	TEL (0596) 39-8686 FAX (0596) 39-0245
志摩営業所	〒517-0604 三重県志摩市大王町船越234-3	TEL (0599) 72-2388 FAX (0599) 72-2022
名古屋営業所	〒460-0008 愛知県名古屋市中区栄2丁目10-19 名古屋商工会議所ビル8F	TEL (052) 220-3531 FAX (052) 220-3532
和歌山営業所	〒649-7155 和歌山県伊都郡かつらぎ町島384-5	TEL (0736) 23-2171 FAX (0736) 23-2172
兵庫営業所	〒675-1368 兵庫県小野市住永町柳原1-27	TEL (0794) 62-7060 FAX (0794) 62-7170
滋賀営業所	〒529-0122 滋賀県長浜市酢551	TEL (0749) 73-3045 FAX (0749) 73-3647
大阪営業所	〒541-0057 大阪府大阪市中央区北久宝寺町2丁目6-7 DMC本町中央ビル7階	TEL (06) 6245-5601 FAX (06) 6245-5602
西東京営業所	〒194-0013 東京都町田市原町田1丁目6番24号 田島第二ビル7階703号室	TEL (042) 851-8061 FAX (042) 851-8062

ホームページ……<http://www.matsusaka-kosan.co.jp>

L型街渠・ベース付歩車道境界ブロック

平成28年2月改訂

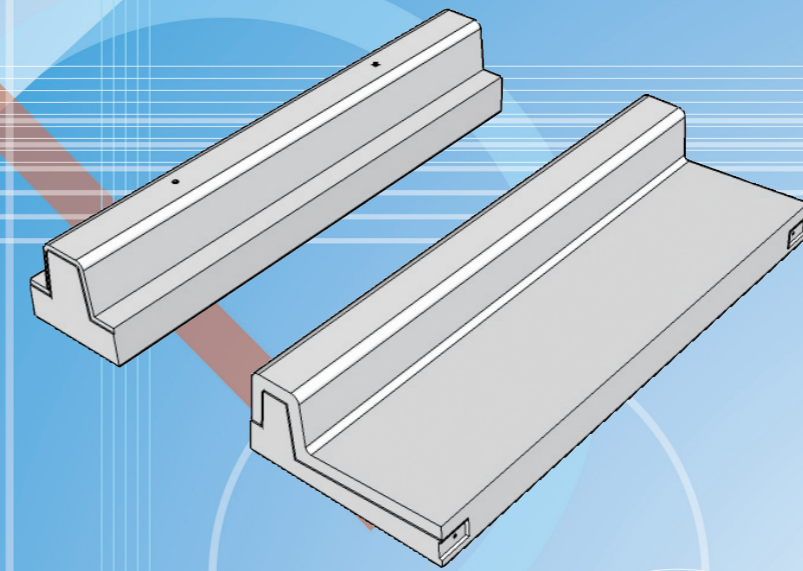



松阪興産株式会社

L型街渠

(三重県認定リサイクル製品対応)

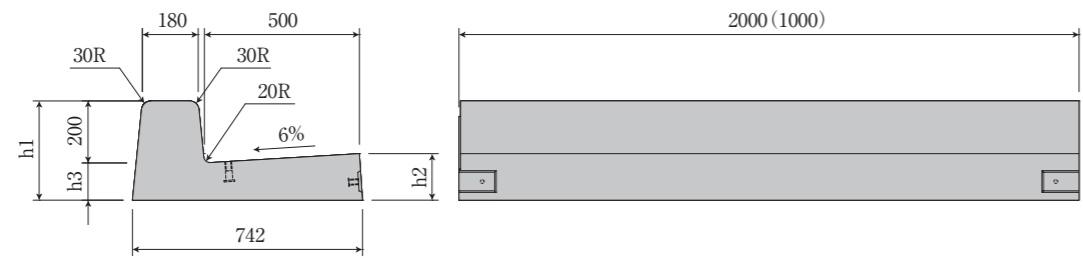

■標準用(フラット、セミフラット兼用)



呼び名	h1	h2	h3	参考重量	
				1.0m	2.0m
B-150	320	150	120	325kg	649kg
B-200	370	200	170	412kg	824kg

■水抜き用(フラット型)

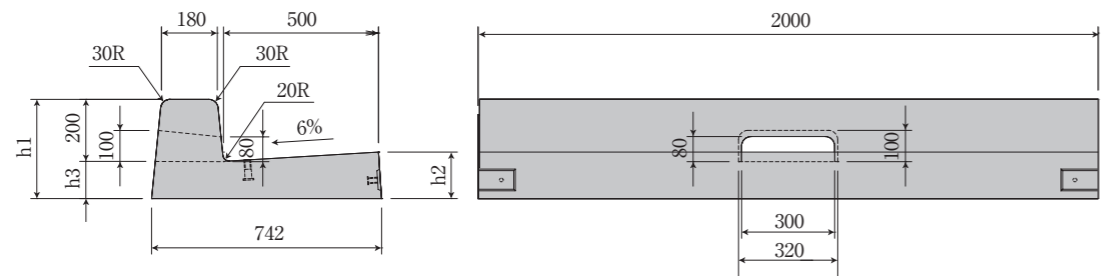

呼び名	h1	h2	h3	参考重量
				2.0m
B-150	320	150	120	632kg
B-200	370	200	170	807kg

■水抜き用(セミフラット型)

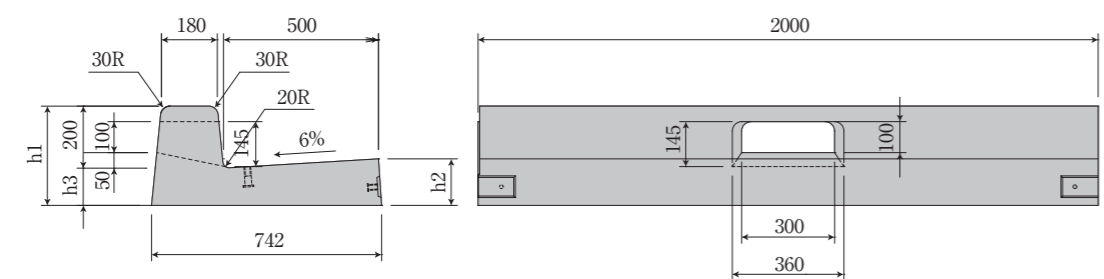

呼び名	h1	h2	h3	参考重量
				2.0m
B-150	320	150	120	632kg
B-200	370	200	170	807kg



L型街渠

(三重県認定リサイクル製品対応)



■乗入用(フラット型)

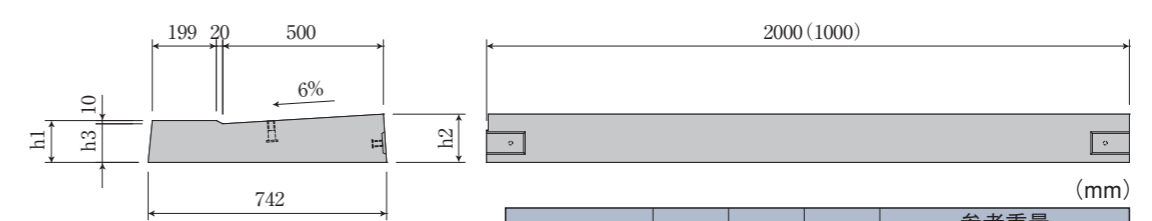

呼び名	h1	h2	h3	参考重量	
				1.0m	2.0m
B-150	130	150	120	234kg	468kg
B-200	180	200	170	322kg	643kg

■乗入用(セミフラット型)

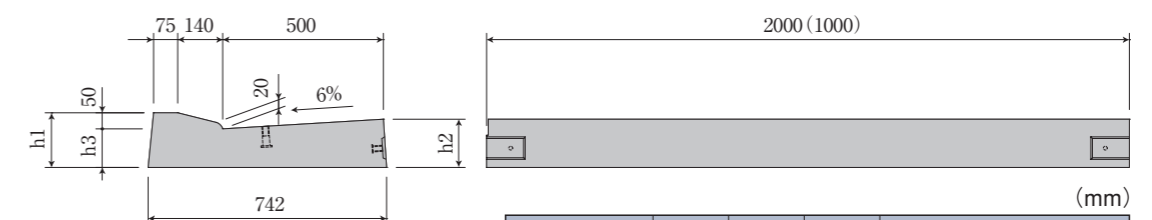

呼び名	h1	h2	h3	参考重量	
				1.0m	2.0m
B-150	170	150	120	242kg	483kg
B-200	220	200	170	329kg	658kg

■切下用(フラット型)



図:左用

呼び名	h1	h1'	h2	h3	参考重量
					1.0m
B-150	320	130	150	120	303kg
B-200	370	180	200	170	391kg

※左右あり

■切下用(セミフラット型)

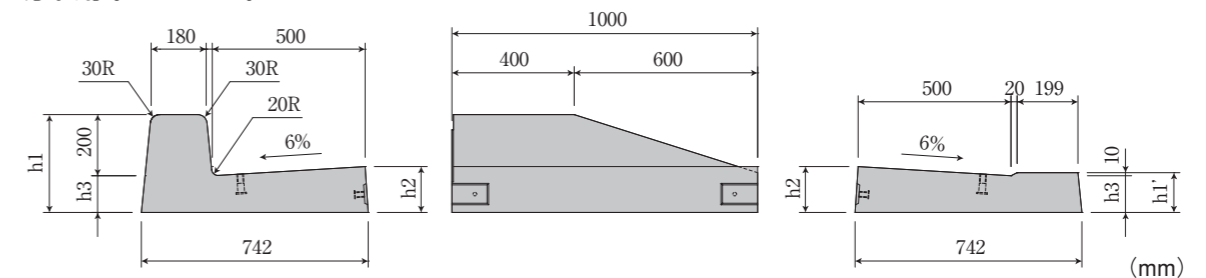

図:左用

呼び名	h1	h1'	h2	h3	参考重量
					1.0m
B-150	320	170	150	120	306kg
B-200	370	220	200	170	394kg

※左右あり

L型街渠

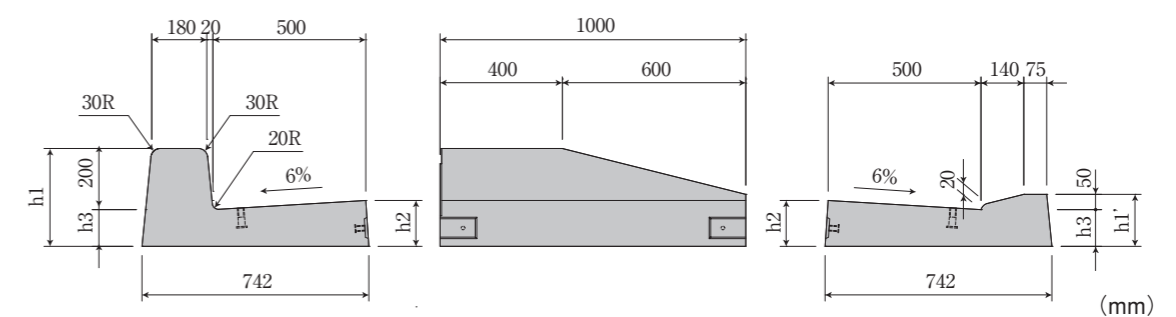
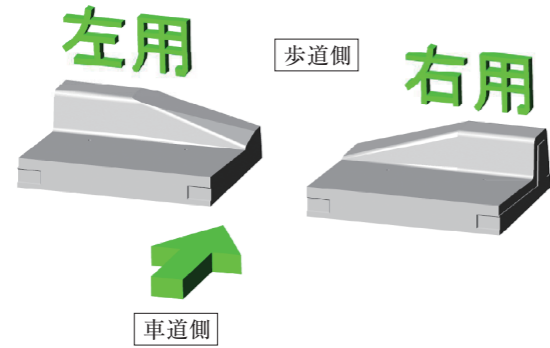

※切下用について、車道から歩道に向かって左側に設置するのが「左用」、右側に設置するのが「右用」となります。左右お間違えない様、ご注意ください。

■PLF (境界ブロック部切欠きタイプ)

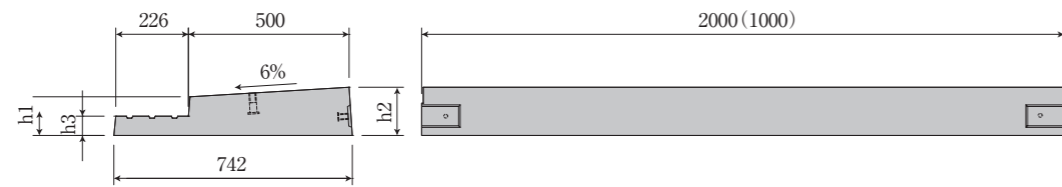

(mm)

呼び名	h1	h2	h3	参考重量	
				1.0m	2.0m
B-150	120	150	60	197kg	393kg
B-200	170	200	110	284kg	568kg

■街渠柵

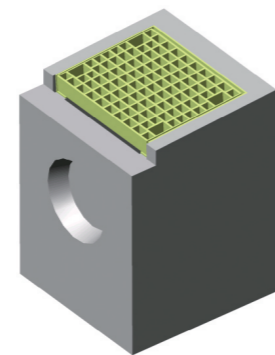
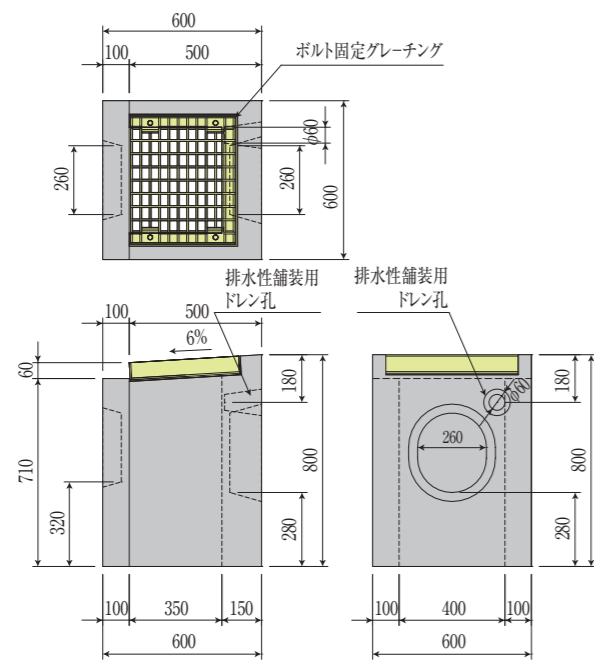

呼び名	参考重量
街渠柵	0.6m 382kg

ベース付歩車道境界ブロック

(三重県認定リサイクル製品対応)



■標準用B

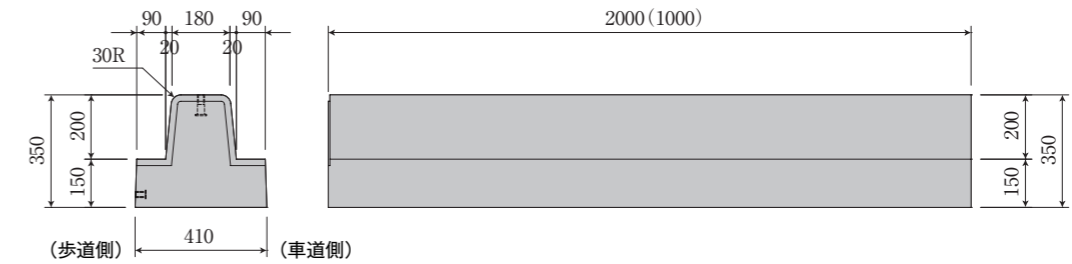

呼び名	参考重量	
	1.0m	2.0m
標準用B	236kg	471kg

■水抜き用B

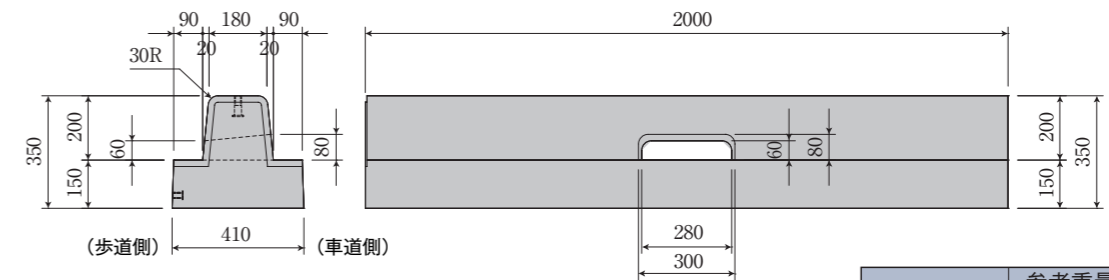

呼び名	参考重量
水抜き用B	2.0m 461kg

■乗入用B

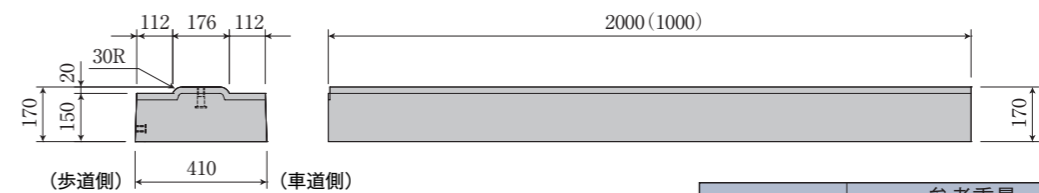

呼び名	参考重量	
	1.0m	2.0m
乗入用B	154kg	307kg

■切下用B

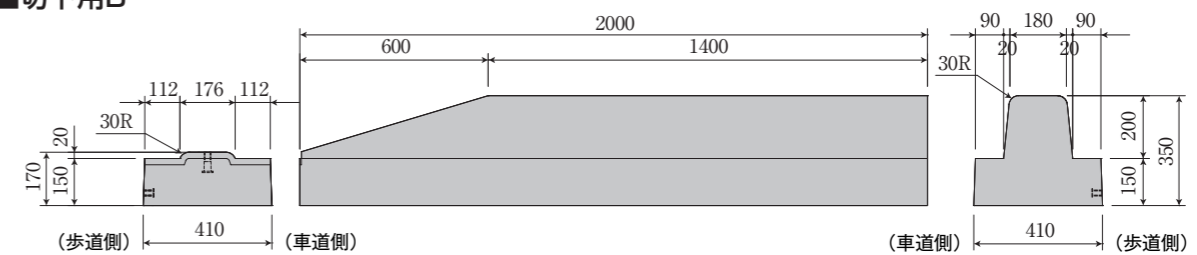

図：右用

呼び名	参考重量
切下用B	2.0m 434kg

※左右あり

防草ブロック NETIS 登録済(CB-050041-V)

植物には「屈性」という性質があります。それは植物の芽や茎は地上の上へと成長し、根は逆に重力を感じ地下へと伸びる性質です。それは根には正の屈地性が、茎は負の屈地性があるからです。また植物が光に向かって成長していく事を屈光性といいます。

植物の性質を利用

防草ブロックは、目地となる側面に切り込み（楔型）を設けることで雑草が成長しても、これら自然の摂理に逆らう方向へ根や茎を向けさせることで、雑草が自ら成長を止める構造となっております。

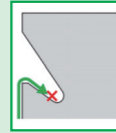

芽は太陽に向かって上向きに成長しようとするが、途中で進路を下向きに変えられる為、成長できずに枯れてしまう。

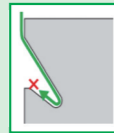
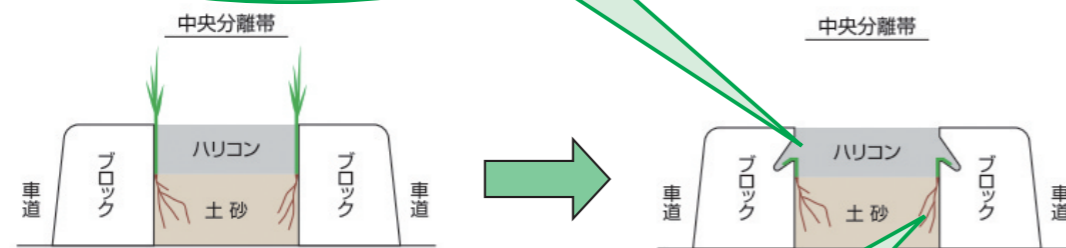

根は地中に向かって下向きに成長しようとするが、成長途中で上向きに進路を変えられる為、成長できずに枯れてしまう。



L型街渠 防草タイプ

(三重県認定リサイクル製品対応)



■標準用(フラット型、セミフラット型)

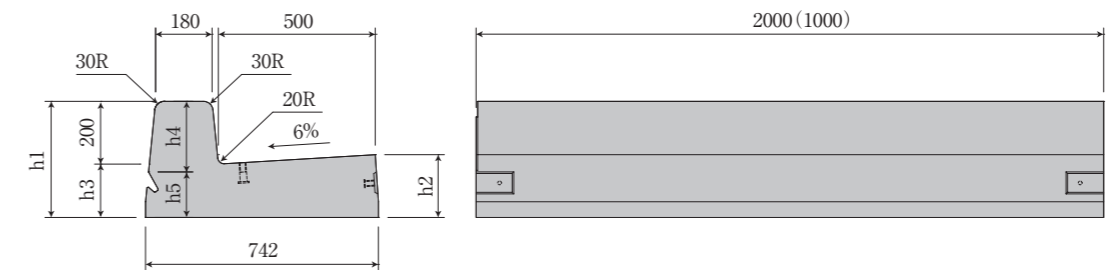

種類	呼び名	h1	h2	h3	h4	h5	参考重量	
							1.0m	2.0m
フラット型	B-150	320	150	120	225	95	322kg	644kg
	B-200	370	200	170		145	409kg	819kg
セミフラット型	B-150	320	150	120	175	145	322kg	644kg
	B-200	370	200	170		195	409kg	819kg

■水抜き用(フラット型)

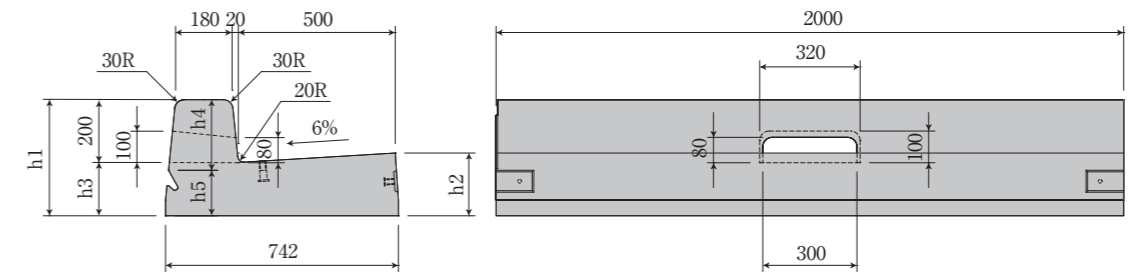

呼び名	h1	h2	h3	h4	h5	参考重量
						2.0m
B-150	320	200	120	225	95	627kg
B-200	370		170		145	802kg

■水抜き用(セミフラット型)

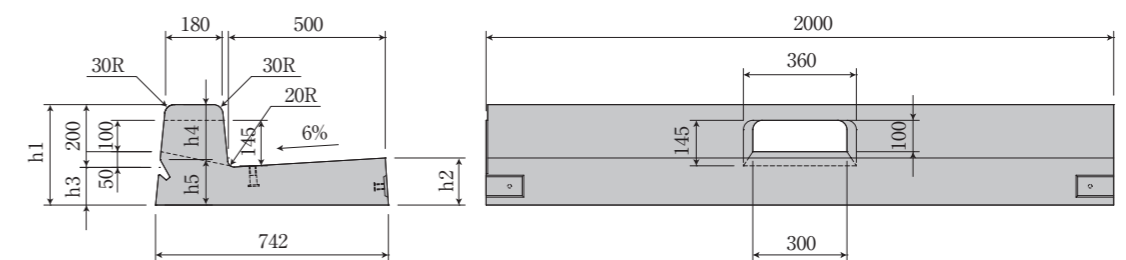

呼び名	h1	h2	h3	h4	h5	参考重量
						2.0m
B-150	320	150	120	175	145	627kg
B-200	370	200	170		195	802kg

L型街渠 防草タイプ

(三重県認定リサイクル製品対応)



■乗入用(フラット型)

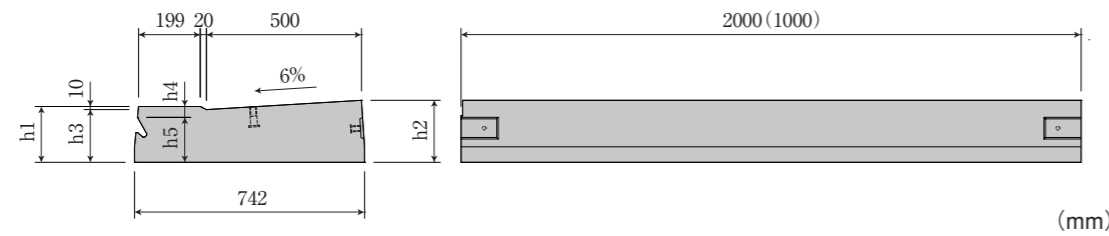

呼び名	h1	h2	h3	h4	h5	参考重量	
						1.0m	2.0m
B-200	180	200	170	35	145	319kg	638kg

■乗入用(セミフラット型)

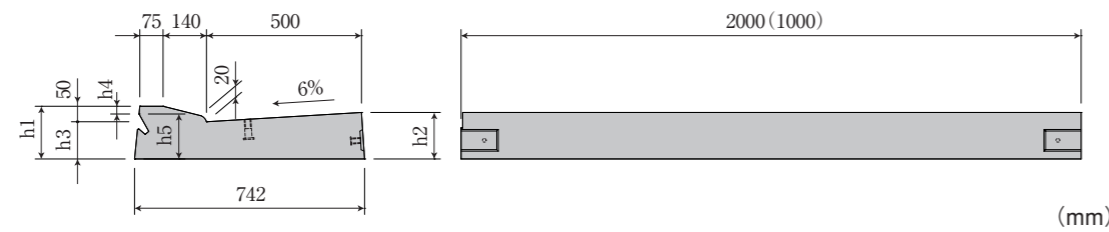

呼び名	h1	h2	h3	h4	h5	参考重量	
						1.0m	2.0m
B-150	170	150	120	25	145	239kg	478kg
B-200	220	200	170	25	195	326kg	653kg

■切下用(フラット型)



図:右用

呼び名	h1	h1'	h2	h3	h4	h4'	h5	参考重量
								1.0m
B-200	370	180	200	170	225	35	145	388kg

※左右あり

■切下用(セミフラット型)

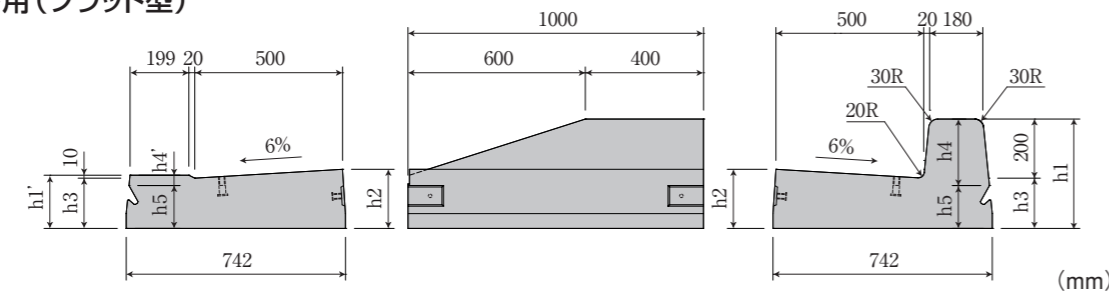

図:右用

呼び名	h1	h1'	h2	h3	h4	h4'	h5	参考重量
								1.0m
B-150	320	170	150	120	175	25	145	303kg
B-200	370	220	200	170	195	25	195	391kg

※左右あり

ベース付歩車道境界ブロック 防草タイプ

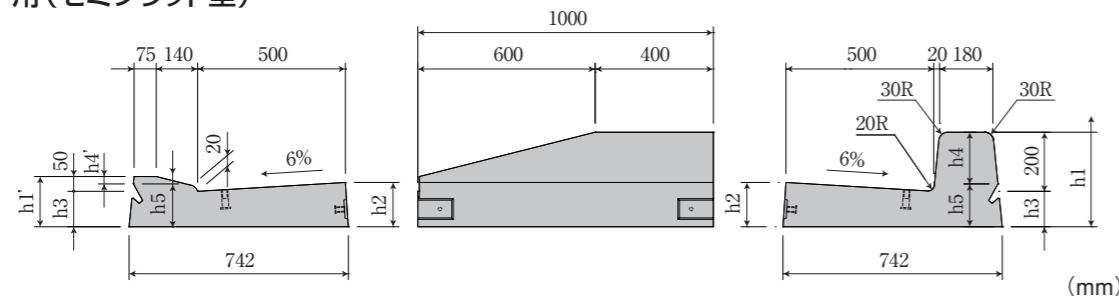
(三重県認定リサイクル製品対応)



■標準用B

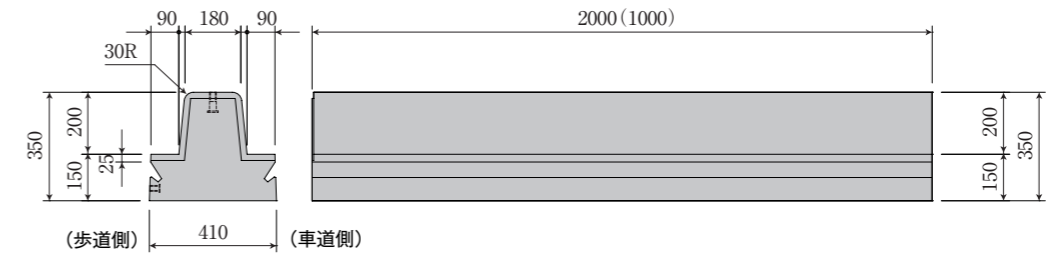

呼び名	参考重量	
	1.0m	2.0m
標準用B	231kg	461kg

■水抜き用B

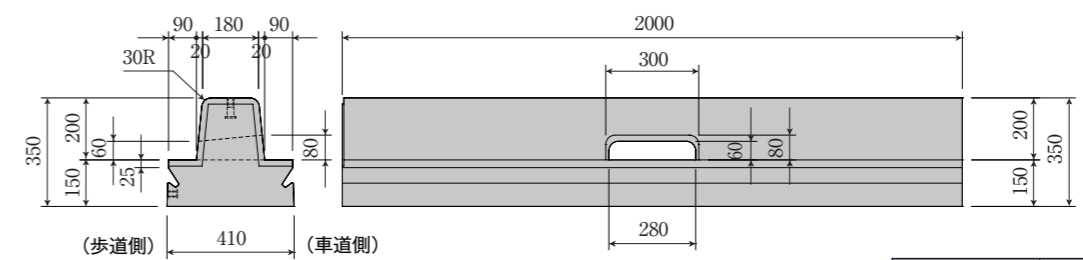

呼び名	参考重量
水抜き用B	451kg

■乗入用B

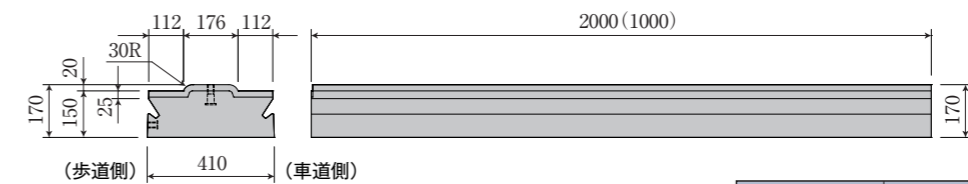

呼び名	参考重量	
	1.0m	2.0m
乗入用B	149kg	297kg

■切下用B



図:右用

呼び名	参考重量
切下用B	424kg

※左右あり

標準構造図

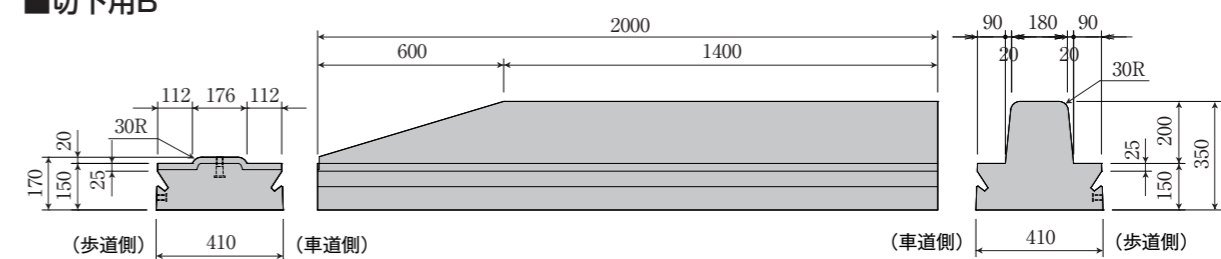
■L型街渠

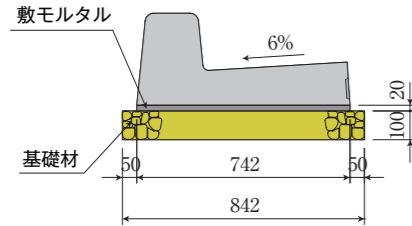

■ベース付歩車道境界ブロック

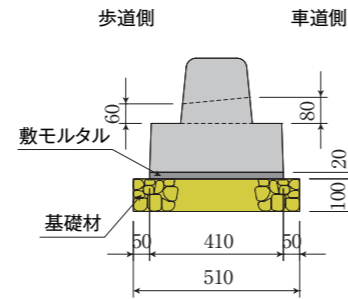

■PLF(標準部)

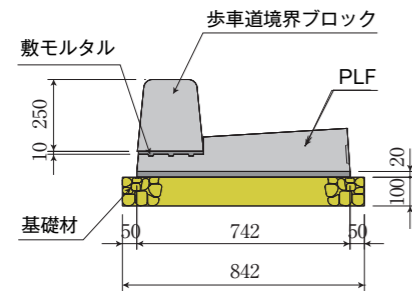

■PLF(乗入部)

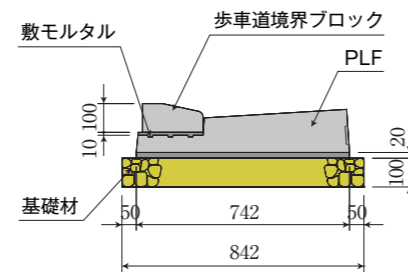

■街渠枳

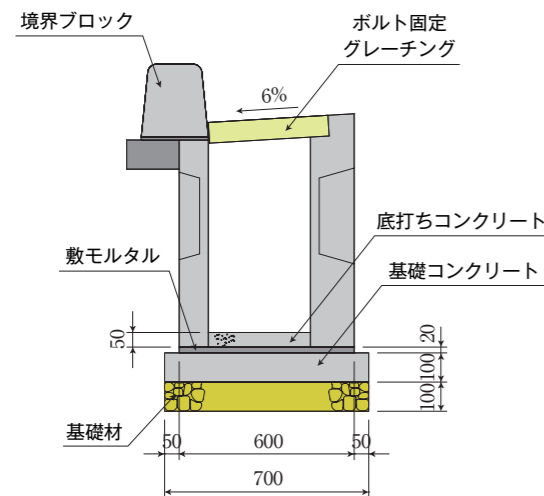

■L型街渠 防草タイプ

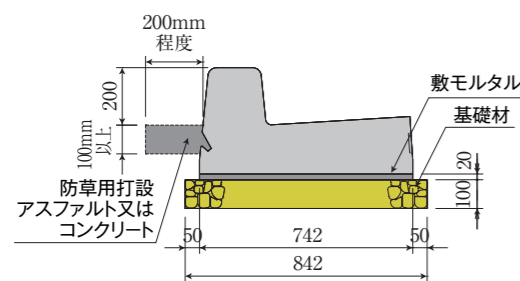

■ベース付歩車道境界ブロック 防草タイプ

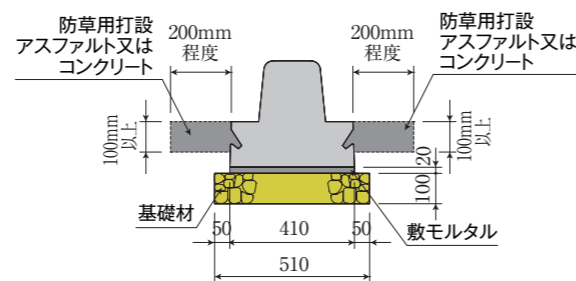

設計、施工

■設計条件

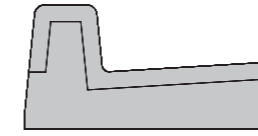

荷重:後輪1輪荷重50kN以下
 荷重方向:縦断方向(車道に平行)
 衝撃係数:i=0.1
 設置箇所:車両が隣接して走行することはまれで、走行することがあっても一時退避など低速で走行するような場所。

■L型街渠の仕様区分

設計交通量の区分	大型車交通量(台/日・1方向)	エプロン厚	呼び名
L交通	100未満	150mm	B-150
A交通	100以上~250未満		
B交通	250以上~1000未満		
C交通	1000以上~3000未満	200mm	B-200
D交通	3000以上	250mm	-

■吊り上げ

- 手順1ー キャップを外し、アイビーを取付けて下さい。
- 手順2ー シャックルをアイビーに取付けて下さい。
- 手順3ー アイビーを取外し、インサート孔をモルタルで埋めてください。
(モルタルは、セメント1:砂2程度が良好です)



■吊り上げ時の使用金具一覧

	JLアイビー(※1)	シャックル(※2)	ワイヤーロープ(※3)
L型街渠	M16-2ヶ	呼び16以上-2ヶ	2本
ベース付ブロック	M16-2ヶ	呼び16以上-2ヶ	2本

※1:JLアイビー1個による垂直吊り及び2個による45°吊りの使用荷重は630kgです。
 JLアイビーとアイボルトは異なりますので、アイボルトを吊り金具としてご使用にならないで下さい。
 ※2:シャックルは、『JIS B 2801 SC型など 呼び16以上』のものをご使用下さい。
 ※3:ワイヤーロープは、『JIS G 3525 6×24 径12mm以上』のものをご使用下さい。
 なお、ワイヤーロープは1.5m以上のものをご使用下さい。

連結は、連結金具を用いて、接合面の車道側(L型街渠)および歩道側(ベース付歩車道境界ブロック)において行います。